

Lp. / No. / Pos.	Nazwa części	Component	Teile
1	Moskitiera	Insect Screen	Insektenschutz
2	Szyna górna	Top rail	Obere Führungsschiene
3	Szyna magnetyczna	Magnetic plate	Magnetschiene
4	Szyna dolna	Bottom bar	Unterschiene
5	Zaślepka szyny magnetycznej	Magnetic plate end cap	Kappe für Magnetschiene
6	Klip montażowy	Mounting clip	Befestigungsclip
7	Wkręt 3,3 x 13	Screw 3,3 x 13	Schraube 3,3 x 13

1



Upewnij się że powierzchnia jest płaska. Jej szerokość powinna wynosić co najmniej 40 mm. Oczyść powierzchnię, na której ma być zamontowana moskitiera.

Make sure the installation surface is flat and that it is at least 40mm wide. Clean the installation surface on which you will mount the insect screen.

Stellen Sie sicher, dass die Leihung gerade ist. Ihre Mindesttiefe muss mindestens 40mm betragen. Säubern Sie, die vom Einbau betroffenen Oberfläche gründlich.

2

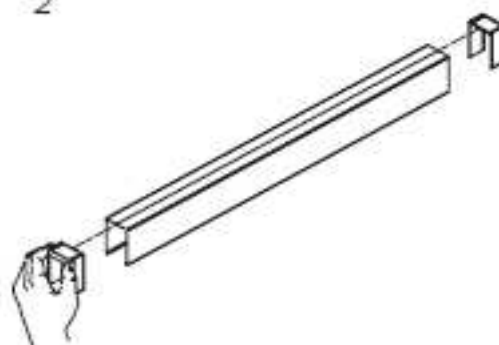

Włóż zaślepki.

Attach the end caps.

Setzen Sie die Abdeckkappen der oberen Führungsschienen ein.

3

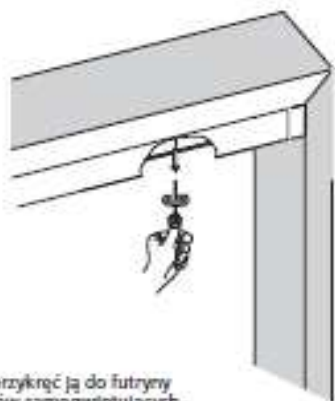

Wyrównaj szynę górną i przykręć ją do futryny drzwi przy pomocy wkrętów samogwintujących.  
Align the top rail and fasten it to the door frame with the tapping screws.

Passen Sie obere Führungsschiene an und schrauben Sie den Rahmen an.

4

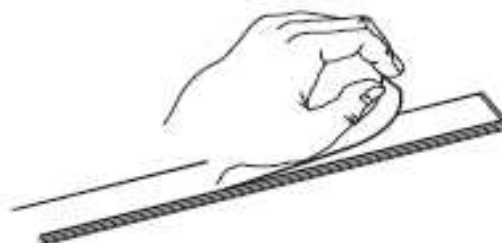

Od taśmy klejącej oderwij papier.

Remove the paper off the sticky tape.

Ziehen Sie den Schutz des Klebebandes ab.

5

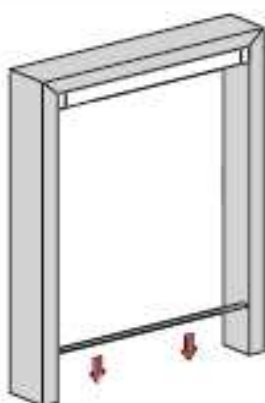

Zainstaluj rynną dolną, wyrównaj do rynny górnej i przyklej.  
Install the bottom rail, align it with the top rail and stick.  
Installieren Sie die untere Führungsschiene ausgleichen mit oberer Führungsschiene und kleben.

6

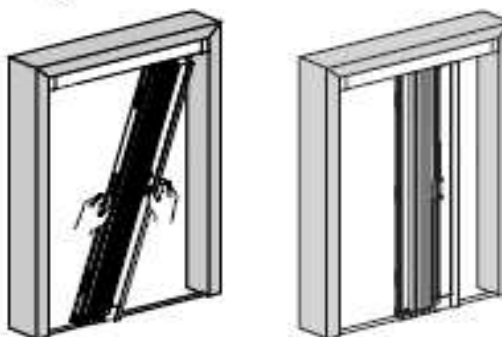

Umieść część główną w szynie górnej.

Put the insect screen into the top rail.

Stellen Sie Hauptteil in oberer Schiene.

7

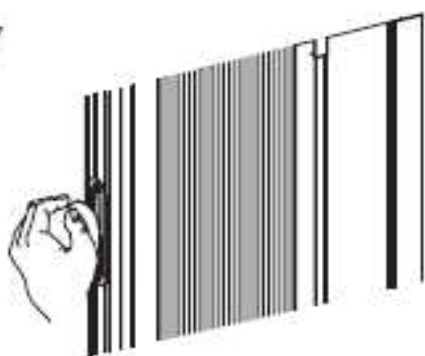

Od taśmy klejącej oderwij papier.

Remove the paper off the sticky tape.

Von Klebeband ziehen Sie Papier an.

8

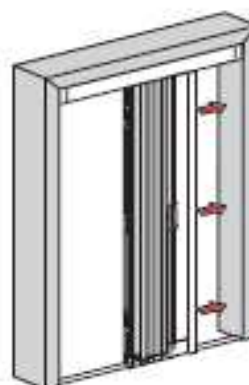

Przeciągnij moskitierę do futryny i docisnij ją.

Pull the insect screen towards the frame and press it into the groove.

Führen Sie das feste Element nach Rahmen und drücken Sie es fest an.

9

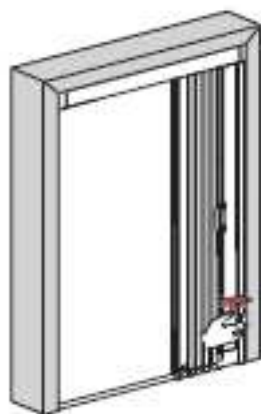

Przeciagnij słupki do całkowitego wypięcia moskitiery.  
Unclip the main part.  
Ziehen Sie daran, um Moskitowänder zu lösen.

10



Przykręć ręcznie klipy montażowe nie używając wkrętarci.  
Screw the anchor plates by hand. Do not use an electric screwdriver.  
Befestigen Sie Verankerungsclips mit Schrauben. Benutzen Sie daran KEINE Elektroschrauben!

11

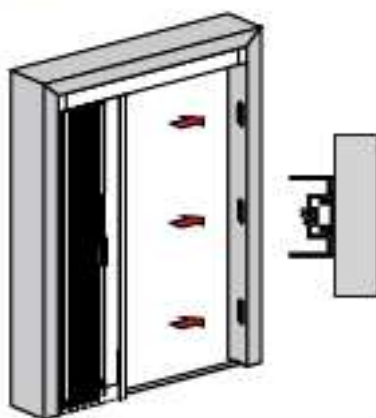

Ustaw prosto słupki względem klipów montażowych i naciśnij.  
Align the main unit on the screwed on anchor plates and press.  
Korrigieren Sie die Neigung des Pfostens laut Clip und drücken Sie es fest an.

### A REGULOWANIE MOSKITIERY ADJUSTMENT INSECT SCREEN REGULIERUNG INSEKTENSCHUTZ

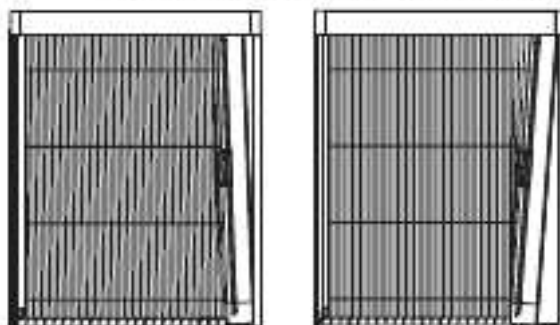

Listwa prowadząca statkę nie dochodzi całkowicie do profilu futryny.  
If there is a gap between the sliding bar and the door stop.  
Wenn zwischen dem beweglichen Element und Rahmen ist eine Lücke.

A1



Śruba służąca do dostosowania nachylenia listwy prowadzącej statkę znajdują się wewnątrz tej listwy. Należy usunąć profil trzymający szczotkę/magnes.

The screw that adjusts the angle of the stile post is located inside the post. Remove the profile holding the brush/magnet.  
Schraube, welche die Netzführungsliste justiert, ist drin dieser Leiste. Soll man Profil, die Magnet/Bürste halten, wegnehmen.

A2



Poluzować śrubę widoczną przy końcu metalowej listwy.  
Partly unscrew the screw located at the end of the metal plate.  
Lockern Sie die Schraube am Ende Metallleiste.

A3

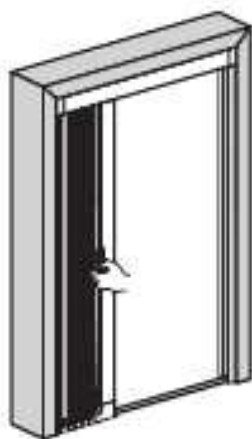

Dostosować kąt pochylania listwy prowadzącej.  
Adjust the angle of the stile post.  
Korrigieren Sie die Neigung des beweglichen Elements.

A4

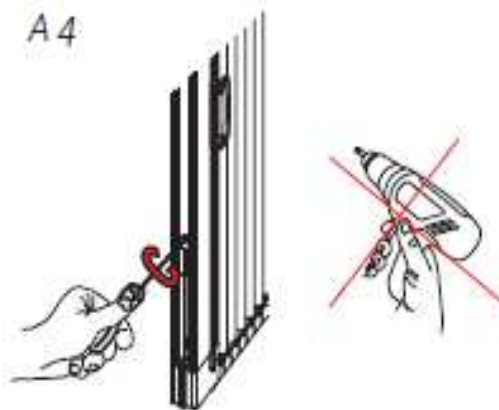

Dokręcić śrubę, nie używać wkrętarki elektrycznej.  
Tighten the screw. Do not use an electric screwdriver.  
Befestigen Sie Schrauben. Benutzen Sie daran KEINE Elektro-schrauber!

A5



Wsunąć magnes/szczotkę w zaślepkę i docisnąć profil trzymający magnes/szczotkę.  
Slide the magnet into the groove on the main unit and press the profile holding the brush/magnet.  
Schieben Sie Magnet in Blendlücke und ziehen Sie das anhaltend Bürste/Magnet.

B

## DOSTOSOWANIE NAPIĘCIA SZNURKÓW ADJUSTING THE WIRE TENSION EINSTELLEN DIE SPANNUNG DER SCHNUR

Lekko pociągając za linkę sprawdzić ich napięcia.  
Check the wire tension by pulling on the wires gently.  
Überprüfen Sie die Spannung der Seil durch vorsichtiges Zupfen.



B1

Śruba, która reguluje napięcie sznurka znajduje się na słupku. Dostosuj napięcie sznurka przesuwaną śrubę wzdłuż rowka, następnie zakręć śrubę. Przesuń listwę prowadzącą statek upewniając się, że przesuwa się ona płynnie.

The screw that adjusts the wire tension is located on the stile post. Adjust the tension by moving the screw until the tension is right, then tighten the screw. Move the sliding bar and make sure the screen door opens and closes smoothly.

Die Schrauben, welche die Spannung einstellen, befinden sich im festen Pfosten. Lockern Sie die Schraube und verschieben entlang Nut, bis die gewünschte Spannung erreicht wird. Drehen Sie die Schraube wieder fest. Bewegen Sie das bewegliche Element, um zu prüfen, ob es arbeitet fließend arbeitet.



### CZYSZCZENIE

Całkowicie otworzyć moskitierę. Ekran moskitiery powinien być stabilny w trakcie czyszczenia. Ekran spryskać wodą i oczyścić szczotką. Nie spryskiwać wodą listwę prowadzącą statek aby nie uszkodzić ukrytych w niej mechanizmów. Używać łagodnego środka czyszczącego; czyścić ostrożnie, aby nie uszkodzić statek. Po odfukaniu ekranu całkowicie osuszyć wszystkie czyszczone części. Pozostawić otwarty ekran aż do całkowitego jego wyschnięcia. Podczas porывистого wiatru moskitiery pozostawić w pozycji zsuniętej. W pobliżu ekranu (statek) nie umieszczać urządzeń, które są źródłem ciepła.

### CLEANING

Fully open the screen door. The screen must be securely held whilst cleaning. Spray water on the screen door and clean with a brush. Do not spray water over the sliding bar, as its internal mechanisms may become damaged. Use a mild household detergent and be careful not to damage the mesh. After rinsing the screen door, dry all parts thoroughly. Leave the screen door open until it dries completely. Keep the door closed during severe winds or storms. Do not place heat generating equipment near the insect screen.

### REINIGUNG

Öffnen Sie völlig Moskitto. Moskitto laut Reinigung soll stabil sein. Besprühen Sie den Schirm mit Wasser und reinigen mit Bürste. Vermeiden Sie den mobilen Pfosten nass zu machen, denn es könnte das Innere Mechanismus beschädigen. Nutzen Sie nur leichte Reinigungsmitel. Nach der Reinigung des Pfostens sollen alle Teile gründlich getrocknet werden. Lassen Sie Pfostes offen, bis es ganz trocken wird.